

Varenummer: 51503328100010
Beskrivelse: Vibrationsdæmper GP-1I 63x50
M10, NR shore 57

Mål

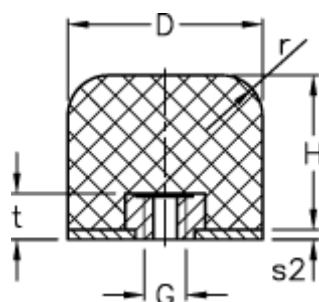

Belastningsevne F (kN) = 37.5	t = 10
Belastningsevne f (mm) = 28	
Belastningsevne W (J) = 280	
D = 63	
d2 = 3	
G = M10	
H = 50	
r = 12.5	